

POPIS PRODUKTU

- Montáž osvětlení a fólií napínaných závěsně
- Vysoká světelná účinnost
- Montáž do sádkartonu 12 mm | 0.47"
- Neviditelné hliníkové prvky
- Světelná linie je v jedné rovině s povrchem

ÚPRAVA :

Neanodizovaný (surový) 

*Vlastní barvy jsou k dispozici na vyžádání

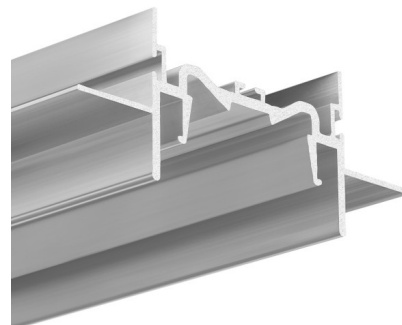

Vyplňte prázdná pole

Číslo produktu

Typ
příslušenství

Firma

Projekt

Datum

TECHNICKÁ SPECIFIKACE

Účel produktu

- osvětlení umístěné v projektech z napnuté fólie a sádkartonové vestavbě

Instalace

- jako závěsné nebo do sádkartonové konstrukce pomocí pro tento účel určené montážní lišty, doporučeného příslušenství a šroubů
- možnost snadného spojování do řetězců
- kryt je zkrácen na délku profilu

Další informace

- profil má drážky, které jsou uchycením pro háky napínané fólie

DOSTUPNÉ DÉLKY

Ref.	povrchová úprava	dostupné délky
C3632NA_1	Neanodizovaný (surový)	1000 mm
C3632NA_2	Neanodizovaný (surový)	2000 mm
C3632NA_3	Neanodizovaný (surový)	3000 mm

TECHNICKÝ VÝKRES

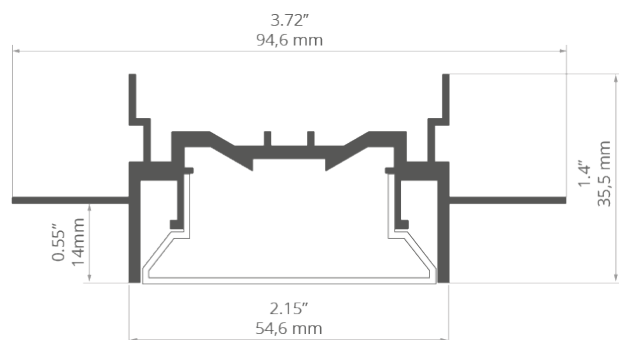

SOUVISEJÍCÍ PROFILY

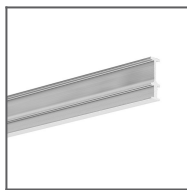

Profil FOLHAK
Ref: B8338

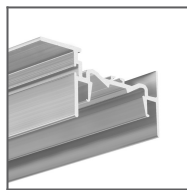

Profil FOLED-50-
SUF
Ref: C3631

SOUVISEJÍCÍ PRODUKTY

DIFUZORY

MLÉČNÉ DIFUZORY

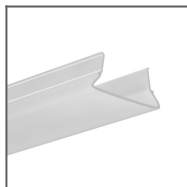

Difuzor FOLED-50
mléčný
Ref: 17171

ZÁSLEPKY

ZÁKLADNÍ



Záslepka
FOLED-50-W
Ref: 24294

OCEL



Záslepka
FOLED-50
Ref: 42676

PŘÍSLUŠENSTVÍ

ZÁVĚSNÉ PRVKY



Pružinový závěs
Ref: 79106

SPOJOVACÍ PRVKY PROFILŮ

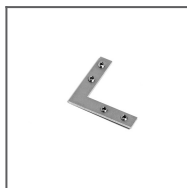
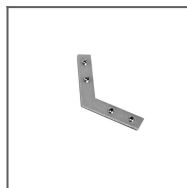
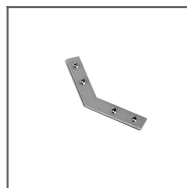
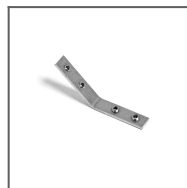
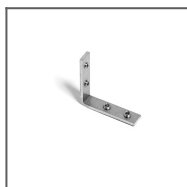
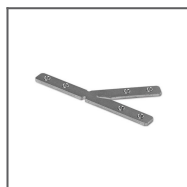
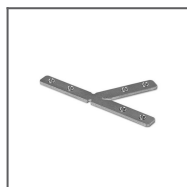
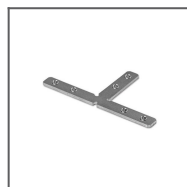
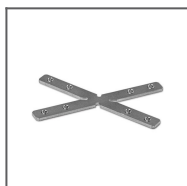
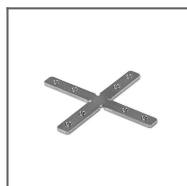
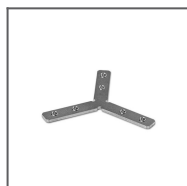
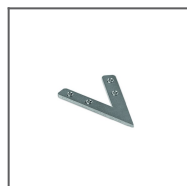
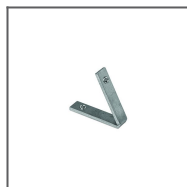
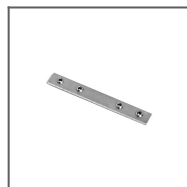
Úhlová spojka
ZM-NA-90
Ref: 42723Úhlová spojka
ZM-NA-120
Ref: 42729Úhlová spojka
ZM-NA-135
Ref: 42725Úhlová spojka
ZM-NA-PION-135
Ref: 42727Úhlová spojka
ZM-NA-PION-90
Ref: 42726Úhlová spojka
ZM-T45-G
Ref: 42324Úhlová spojka
ZM-T60-G
Ref: 42326Úhlová spojka
ZM-T90-G
Ref: 42328Úhlová spojka
ZM-X60-G
Ref: 42332Úhlová spojka
ZM-X90-G
Ref: 42334Úhlová spojka
ZM-Y120-G
Ref: 42336Úhlová spojka
ZM-NA-45
Ref: 42339Úhlová spojka
ZM-NA-PION-120
Ref: 42321Úhlová spojka
ZM-NA-PION-60
Ref: 42317Úhlová spojka
ZM-NA-PION-45
Ref: 42315Úhlová spojka
ZM-NA-180
Ref: 42724

TĚSNÍCÍ PRVKY

Kabelová
průchodka 6 x 1,2
Ref: 00802