

POPIS PRODUKTU

- Velmi malý rozměr (vleze se do drážky o hloubce 8 mm a šířce 12 mm)
- Možnost použití pracovního difuzoru TECH-10 pro ochránění vnitřní části profilu před znečištěním v průběhu stavebních prací
- Čistá instalace LED pásku
- Možnost spojování svítidel do linií světla pomocí úhlových spojek ZM

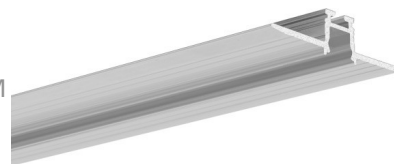

ÚPRAVA :

Neanodizovaný (surový) 

*Vlastní barvy jsou k dispozici na vyžádání

Vyplňte prázdná pole

Číslo produktu

Typ příslušenství

Firma

Projekt

Datum

TECHNICKÁ SPECIFIKACE

Účel produktu

- pro vytváření LED svítidel liniových nebo pod úhlem v jedné rovině se stropem nebo stěnou
- pro získání zapuštěných "tenkých" linií světla

Instalace

- profil se instaluje pomocí lepidla určeného pro sádkartonové systémy (sádkové lepidlo CEKOL GS-20, nebo jiné s podobnými parametry)

Další informace

- možnost vytvoření svítidla plynule přecházejícího ze zapuštěného do zavěšeného (profily KOZEL-10 je možné spojovat s profilem [PIKO-ZM](#) pomocí [úhlových spojek ZM](#) do linií světla vycházejících do prostoru)
- do profilu je možné instalovat LED pásek [5-KLIK](#) (5KLIK - LED pásek ve speciálním silikonovém rukávu zajišťujícím zvýšené krytí)
- ideální pro použití v koupelnách a dalších místech s vysokou vlhkostí
- prostor pro LED pásek: 7.2 mm

DOSTUPNÉ DÉLKY

Ref.	povrchová úprava	dostupné délky
C1575NA_1	Neanodizovaný (surový)	1000 mm
C1575NA_2	Neanodizovaný (surový)	2000 mm
C1575NA_3	Neanodizovaný (surový)	3000 mm

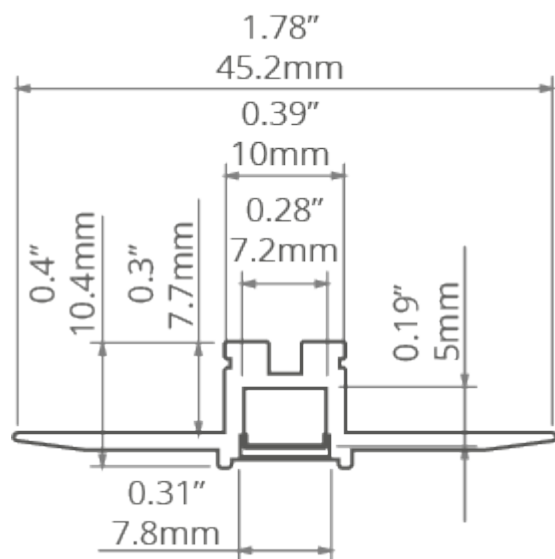
TECHNICKÝ VÝKRES

SOUVISEJÍCÍ PRODUKTY

DIFUZORY

MLÉČNÉ DIFUZORY

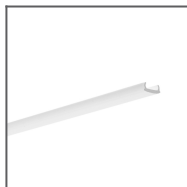

Difuzor PIKO
mléčný
Ref: 17034

ZÁSLEPKY

ZÁKLADNÍ



Záslepka PIKO-ZM
šedá
Ref: 24307

ZÁKLADNÍ S OTVOREM



Záslepka PIKO-
ZM-OTW šedá
Ref: 24359

PŘÍSLUŠENSTVÍ

SPOJOVACÍ PRVKY PROFILŮ

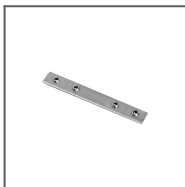
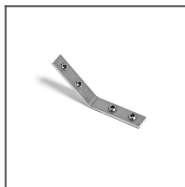
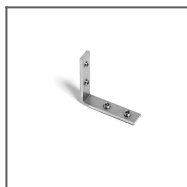
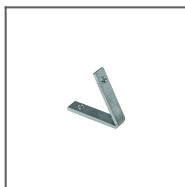
Úhlová spojka
ZM-NA-90
Ref: 42723Úhlová spojka
ZM-NA-135
Ref: 42725Úhlová spojka
ZM-NA-180
Ref: 42724Úhlová spojka
ZM-NA-PION-135
Ref: 42727Úhlová spojka
ZM-NA-PION-90
Ref: 42726Úhlová spojka
ZM-NA-45
Ref: 42339Úhlová spojka
ZM-NA-PION-120
Ref: 42321Úhlová spojka
ZM-NA-PION-60
Ref: 42317Úhlová spojka
ZM-NA-PION-45
Ref: 42315

OSTATNÍ PŘÍSLUŠENSTVÍ

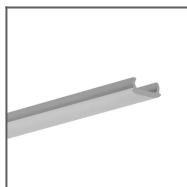
Pracovní difuzor
TECH-10
Ref: 17126

MARKETINGOVÉ MATERIÁLY

Panel
P230-90175M
Ref: 90175MPěnový panel
70424
Ref: 70424