

POPIS PRODUKTU

- Difuzor se krátí zároveň s profilem
- Minimální rozměr profilu pro LED pásky 14 mm a získání linie světla
- „Rychlý“ servis a bezpečná instalace krytých LED pásků „8-CLICK“
- Moderní design

ÚPRAVA :

Stříbrně anodizovaný Černě anodizovaný

*Vlastní barvy jsou k dispozici na vyžádání

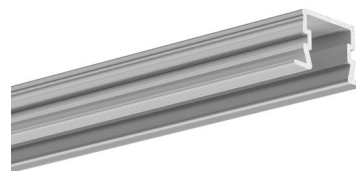

Vyplňte prázdná pole

Číslo produktu

Typ
příslušenství

Firma

Projekt

Datum

TECHNICKÁ SPECIFIKACE

Účel produktu

- pro vytváření svítidel zapuštěných do nábytkových desek

Instalace

- pomocí montážních lepidel

Další informace

- profil se vejde do desky o tloušťce 12 mm
- rozměr drážky k uchycení profilu: 18 mm (šířka) x 13 mm (hloubka)
- linii světla je možné získat pomocí difuzoru LIGER a s LED páskem s minimálně 120 LED
- prostor pro LED pásek: 11.2 mm

DOSTUPNÉ DÉLKY

Ref.	povrchová úprava	dostupné délky
C1588ANODA_1	Stříbrně anodizovaný	1000 mm
C1588ANODA_2	Stříbrně anodizovaný	2000 mm
C1588ANODA_3	Stříbrně anodizovaný	3000 mm

Ref.	povrchová úprava	dostupné délky
C1588K7_1	Černě anodizovaný	1000 mm
C1588K7_2	Černě anodizovaný	2000 mm
C1588K7_3	Černě anodizovaný	3000 mm

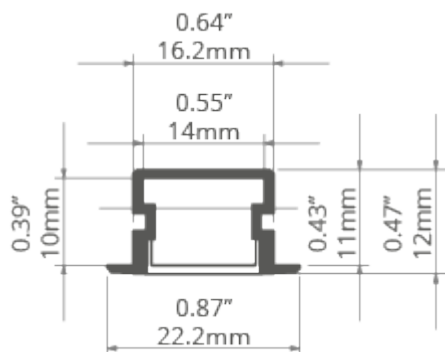
TECHNICKÝ VÝKRES

SOUVISEJÍCÍ PRODUKTY

DIFUZORY

ČERNÉ DIFUZORY

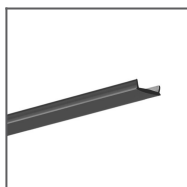
Difuzor LIGER
černý
Ref: 17040

ČIRÉ DIFUZORY

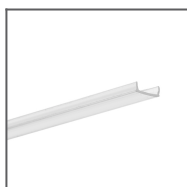
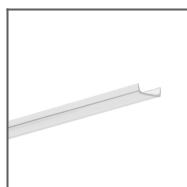
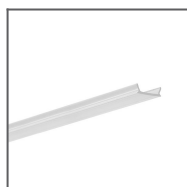
Difuzor KA čirý
Ref: 17036Difuzor KA-COM
čirý
Ref: 17122Difuzor KA-PRO
čirý
Ref: 17065

MLÉČNÉ DIFUZORY

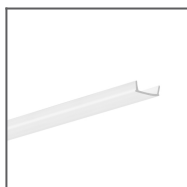
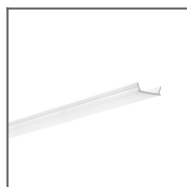
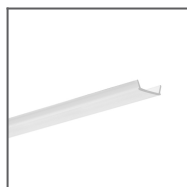
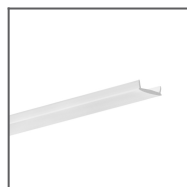
Difuzor KA
mléčný
Ref: 17035Difuzor KA-PRO
mléčný
Ref: 17064Difuzor KA-COM
mléčný
Ref: 17121Difuzor LIGER
mléčný
Ref: 17037

ZÁSLEPKY

ZÁKLADNÍ

Záslepka PDS-NK
šedá
Ref: 24338Záslepka PDS-NK
černá
Ref: 24342

ZÁKLADNÍ S OTVOREM

Záslepka PDS-NK-
OTW černá
Ref: 24343Záslepka PDS-NK-
OTW šedá
Ref: 24339

PŘÍSLUŠENSTVÍ

TĚSNÍCÍ PRVKY

Gumová
průchodka 6x1,2
Ref: 00802

LED PÁSKY

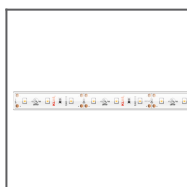
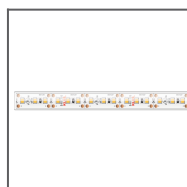
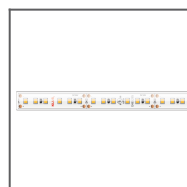
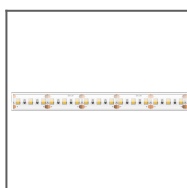
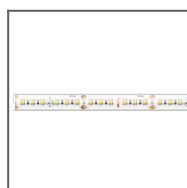
LED pásek 8K-WP-
K-1210-12V
Ref: 8K-WP-
K-1210-12VLED pásek 8K-WP-
K-1210-24V
Ref: 8K-WP-
K-1210-24VLED pásek 8K-WP-
K-1220-12V
Ref: 8K-WP-
K-1220-12VLED pásek 8K-WP-
K-1220-24V
Ref: 8K-WP-
K-1220-24VLED pásek 8K-WP-
K-1275-12V
Ref: 8K-WP-
K-1275-12VLED pásek 8K-WP-
K-1275-24V
Ref: 8K-WP-
K-1275-24V

MARKETINGOVÉ MATERIÁLY



Panel
P230-90180M
Ref: 90180M