

## POPIS PRODUKTU

- Miniaturní vnější rozměry (vnější průměr 10,5 mm)
- Hladké vnější stěny profilu nabízejí moderní design
- Snadné ohýbání profilu
- Úzká, jemná linie světla

### ÚPRAVA :

Stříbrně anodizovaný Černě anodizovaný 

\*Vlastní barvy jsou k dispozici na vyžádání



Vyplňte prázdná pole

Číslo produktu

Typ  
příslušenství

Firma

Projekt

Datum

## TECHNICKÁ SPECIFIKACE

### Účel produktu

Profil je určen pro všeobecné využití.

### Instalace

Pomocí napájecích záslepek.

### Další informace

Možnost 360° otáčení svítidla pomocí [napájecích záslepek PIKO-O](#).PIKO-O je kompatibilní s **LED pásky o šířce 5 mm**. Profil PIKO-O je dostupný ve stříbrné a černé anodizované verzi.

### Ohýbání profilu

Minimální vnitřní poloměr	Minimální vnější poloměr
3000 mm	3000 mm

- minimální poloměr - poloměr ohýbání, jehož překročení způsobuje zničení (deformaci, zlomení) profilu nebo způsobuje, že příslušenství, difuzory, záslepky atd. nespolupracují s profilem.

- vnitřní poloměr - vztahuje se na profil ohnutý tak, že se difuzor nachází uvnitř ohybu

- vnější poloměr - vztahuje se na profil ohnutý tak, že se difuzor nachází vně ohybu
- atypické ohyby jsou možné vyrobit po konzultaci a individuálnímu nacenění
- při ohýbání anodizovaných profilů je nutné počítat s praskáním eloxovaným povrchem (což může být s ohledem na poloměr více či méně viditelné)

Maximální ohyb profilu PIKO-O v délce:

- 3 m je 45 mm
- 2 m je 25 mm
- 1,75 m je 15 mm
- 1,50 m je 10 mm
- 1,20 m je 5 mm
- 1 m je 2 mm

Napájecí záslepka PIKO-O zajišťuje jednopólovou vodivost.  
Maximální proud vedený napájecí záslepkou PIKO-O může být 2 A.

## DOSTUPNÉ DÉLKY

Ref.	povrchová úprava	dostupné délky
C1167ANODA_1	Stříbrně anodizovaný	1000 mm
C1167ANODA_2	Stříbrně anodizovaný	2000 mm
C1167ANODA_3	Stříbrně anodizovaný	3000 mm
C1167K7_1	Černě anodizovaný	1000 mm
C1167K7_2	Černě anodizovaný	2000 mm
C1167K7_3	Černě anodizovaný	3000 mm

## TECHNICKÝ VÝKRES

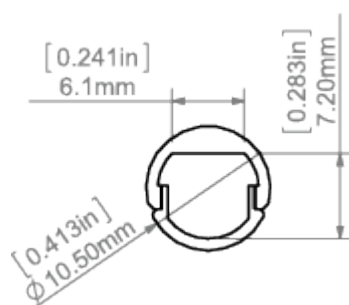

## SOUVISEJÍCÍ PRODUKTY

### DIFUZORY

#### ČERNÉ DIFUZORY

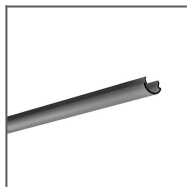

Difuzor LUK-10  
černý  
Ref: 17088

#### MLÉČNÉ DIFUZORY



Difuzor LUK-10  
mléčný  
Ref: 17164

### ZÁSLEPKY

#### ZÁKLADNÍ



Záslepka PIKO-  
O-90 šedá  
Ref: 24369

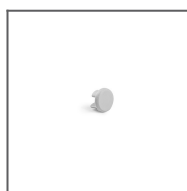

Záslepka PIKO-O  
šedá  
Ref: 24321

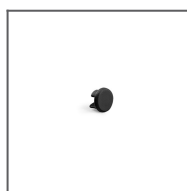

Záslepka PIKO-O  
černá  
Ref: 24327

#### ZÁKLADNÍ S OTVOREM

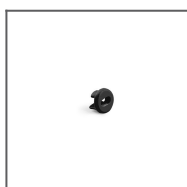

Záslepka PIKO-O-  
OTW černá  
Ref: 24360

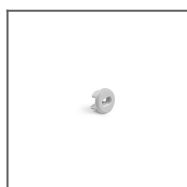

Záslepka PIKO-O-  
OTW šedá  
Ref: 24376

## NAPÁJECÍ ZÁSLEPKY



Napájecí záslepka  
PIKO-O  
Ref: 42631

## PŘÍSLUŠENSTVÍ

### ZÁVĚSNÉ PRVKY



Úchytka PLD-10  
Ref: 24375

## LED PÁSKY

### BÍLÁ

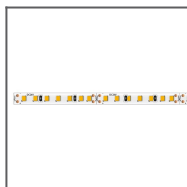

LED pásek  
K-1091-24V  
9.1W/m  
Ref: K-1091-24V

## MARKETINGOVÉ MATERIÁLY

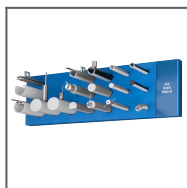

Pěnový panel  
70340  
Ref: 70340



Panel  
P230-90172M  
Ref: 90172M