

POPIS PRODUKTU

- Navrženo pro dosažení krytí IP67
- Pohyblivá vkladka pro LED dává možnost vybrat si jeden ze pět úhlů svitu

ÚPRAVA :

Stříbrně anodizovaný

*Vlastní barvy jsou k dispozici na vyžádání



Vyplňte prázdná pole

Číslo produktu

Typ příslušenství

Firma

Projekt

Datum

TECHNICKÁ SPECIFIKACE

Účel produktu

- profil pro vytváření přisazených svítidel poskytujících soustředěný paprsek světla

Instalace

- pomocí vrutů vhodně zvolených pro daný typ podkladu
- pomocí úchytek
- pomocí příslušenství k zavěšení
- pomocí montážních lepidel

Další informace

- možnost výroby liniového svítidla s krytím IP67 - tedy prachotěsné a vodotěsné svítidlo
- regulace vložení vkladky umožňuje dosažení úhlů svitu 10°, 30°, 45, 60° a 90°
- prostor pro LED pásek: 11.2 mm

Ohýbání profilu REGULOR bez vkladky a s standardními difuzory HS, LIGER, KA, K-BIS.

Minimální vnitřní poloměr	Minimální vnější poloměr
150 mm	250 mm

- minimální poloměr - poloměr ohýbání, jehož překročení způsobuje zničení (deformaci, zlomení) profilu nebo způsobuje, že příslušenství, difuzory, záslepky atd. nespolupracují s profilem.
- vnitřní poloměr - vztahuje se na profil ohnutý tak, že se difuzor nachází uvnitř ohybu
- vnější poloměr - vztahuje se na profil ohnutý tak, že se difuzor nachází vně ohybu
- atypické ohyby jsou možné vyrobit po konzultaci a individuálnímu nacenění
- při ohýbání anodizovaných profilů je nutné počítat s praskáním eloxovaným povrchem (což může být s

Další příslušenství na naší stránce www.klusdesign.eu

ohledem na poloměr více či méně viditelné)

DOSTUPNÉ DÉLKY

Ref.	povrchová úprava	dostupné délky
B468+43ANODA_1	Stříbrně anodizovaný	1000 mm
B468+43ANODA_2	Stříbrně anodizovaný	2000 mm
B468+43ANODA_3	Stříbrně anodizovaný	3000 mm

TECHNICKÝ VÝKRES

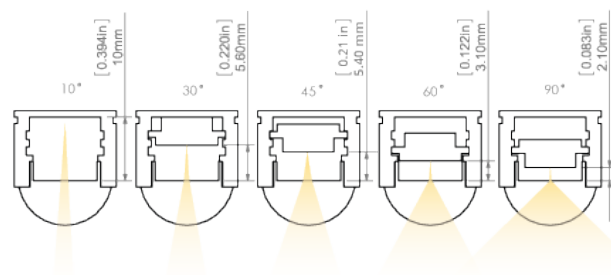
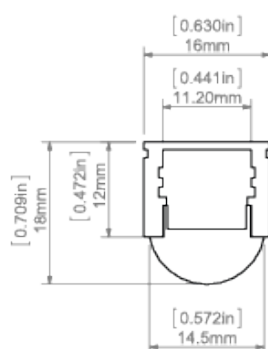

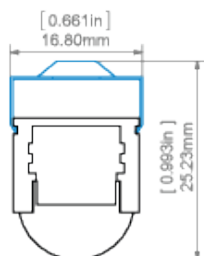

REGULOR profile and PDS-STN mounting bracket
profil REGULOR z mocovníkem PDS-STN

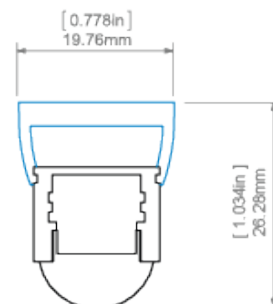

REGULOR profile and PL-PDM mounting bracket
profil REGULOR z mocovníkem PL-PDM

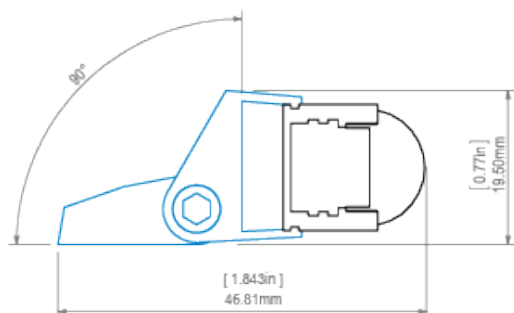

REGULOR profile and REG-PD-UV mounting bracket
profil REGULOR z mocovníkem REG-PD-UV

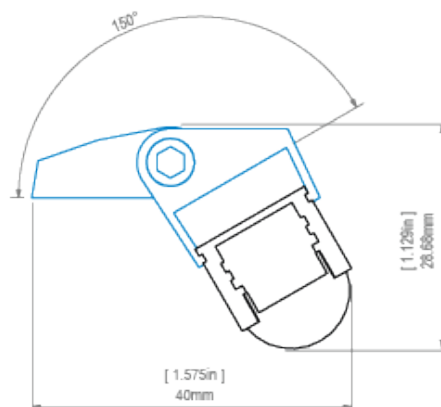

REGULOR profile and REG-PD-UV mounting bracket
profil REGULOR z mocovníkem REG-PD-UV

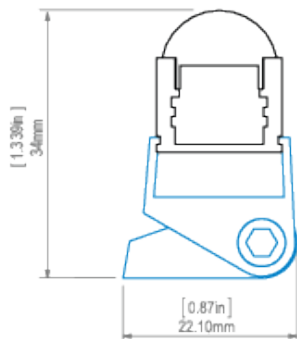

REGULOR profile and REG-PD-UV mounting bracket
profil REGULOR z mocovníkem REG-PD-UV

SOUVISEJÍCÍ PRODUKTY

DIFUZORY

ČIRÉ DIFUZORY

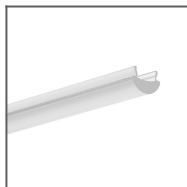

Difuzor S čirý
Ref: 00220

80°



MRAŽENÉ DIFUZORY

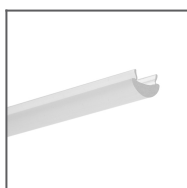

Difuzor S-SATYNA čirý
Ref: 17111

70°



ZÁSLEPKY

ZÁKLADNÍ



Záslepka
REGULOR šedá
Ref: 00310

ZÁKLADNÍ S OTVOREM



Záslepka
REGULOR-OTW
šedá
Ref: 00313

PŘÍSLUŠENSTVÍ

ZÁVĚSNÉ PRVKY



Úchytka PDS
černá
Ref: 24189

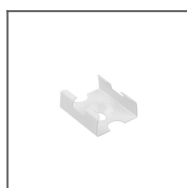

Úchytka PDS
Ref: 24223



Úchytka REG-PD-UV
Ref: 24270

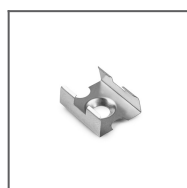

Úchytka PDS-STN
Ref: 24190

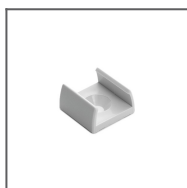

Úchytka PL-PDM
Ref: 24041

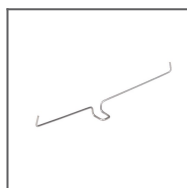

Povrchová
pružina PDS
Ref: 00800



Hlavice BZP-ZO
Ref: 42214



Hlavice ST
Ref: 42216



Hlavice ZO
Ref: 42217



Hlavice BZP
Ref: 42213



Hlavice ZZ
Ref: 42218



Hlavice BZP-ZZ
Ref: 42215



Držák K5G-AB
Ref: 42051



Závěska FI-8-LIN-
MR černá
Ref: 42287L9005



Závěska FI-8-LIN-
MR stříbrná
Ref: 42287



Závěska PUSZ-
LIN-MR
Ref: 42258



Závěska PUSZ-PRET-MR
Ref: 42252



Závěska PUSZ-LIN-MR stříbrná
Ref: 42278



Závěska PUSZ-LIN-MR černá
Ref: 42278L9005



Závěska PUSZ-PRET-MR stříbrná
Ref: 42281



Závěska PUSZ-PRET-MR černá
Ref: 42281L9005



Závěska DP-ZO
Ref: 00649

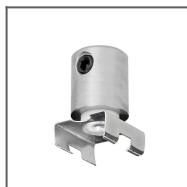

Závěska DP-MOC
Ref: 00645



Závěska DP-MOC-ZO
Ref: 00646

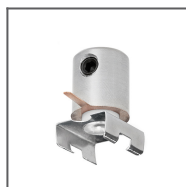

Závěska DP-MOC-ZZ
Ref: 00647



Závěska DP-ZZ
Ref: 00651



Závěska DP
Ref: 00644

SESTAVY PRO UCHYCENÍ



Sestava uchycení W1
Ref: 42602



Sestava uchycení W2
Ref: 42603



Sestava uchycení M3
Ref: 42303



Sestava uchycení M4
Ref: 42301



Sestava uchycení M5
Ref: 42302



Sestava uchycení W6
Ref: 42604



Sestava uchycení W7
Ref: 42605



Sestava uchycení W9
Ref: 42607



Sestava uchycení W10
Ref: 42608



Sestava uchycení M11
Ref: 42609



Sestava uchycení M12
Ref: 42610



Sestava uchycení M13
Ref: 42611



Sestava uchycení
M14
Ref: 42612



Sestava uchycení
RG-1 černá
Ref: 42647L9005



Sestava uchycení
RG-1 stříbrná
Ref: 42647NI

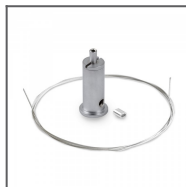

Sestava uchycení
RG-1 stříbrný
satén
Ref: 42647GSS

TĚSNÍCÍ PRVKY



Gumová
průchodka 6x1,2
Ref: 00802

MARKETINGOVÉ MATERIÁLY



Panel
P230-90082M
Ref: 90082M



Prezentační box 1
Ref: 90051

LED PÁSKY

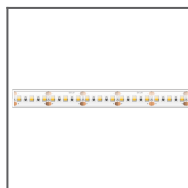

LED pásek 8K-WP-
K-1275-12V
Ref: 8K-WP-
K-1275-12V